

CATÁLOGO 2020 / 2021

# Corrimãos e Escadas

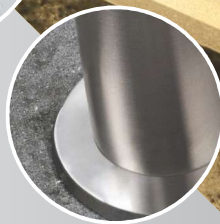

SOLUÇÕES PARA DECORAÇÃO



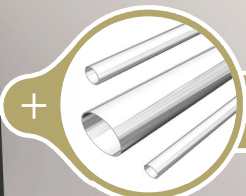
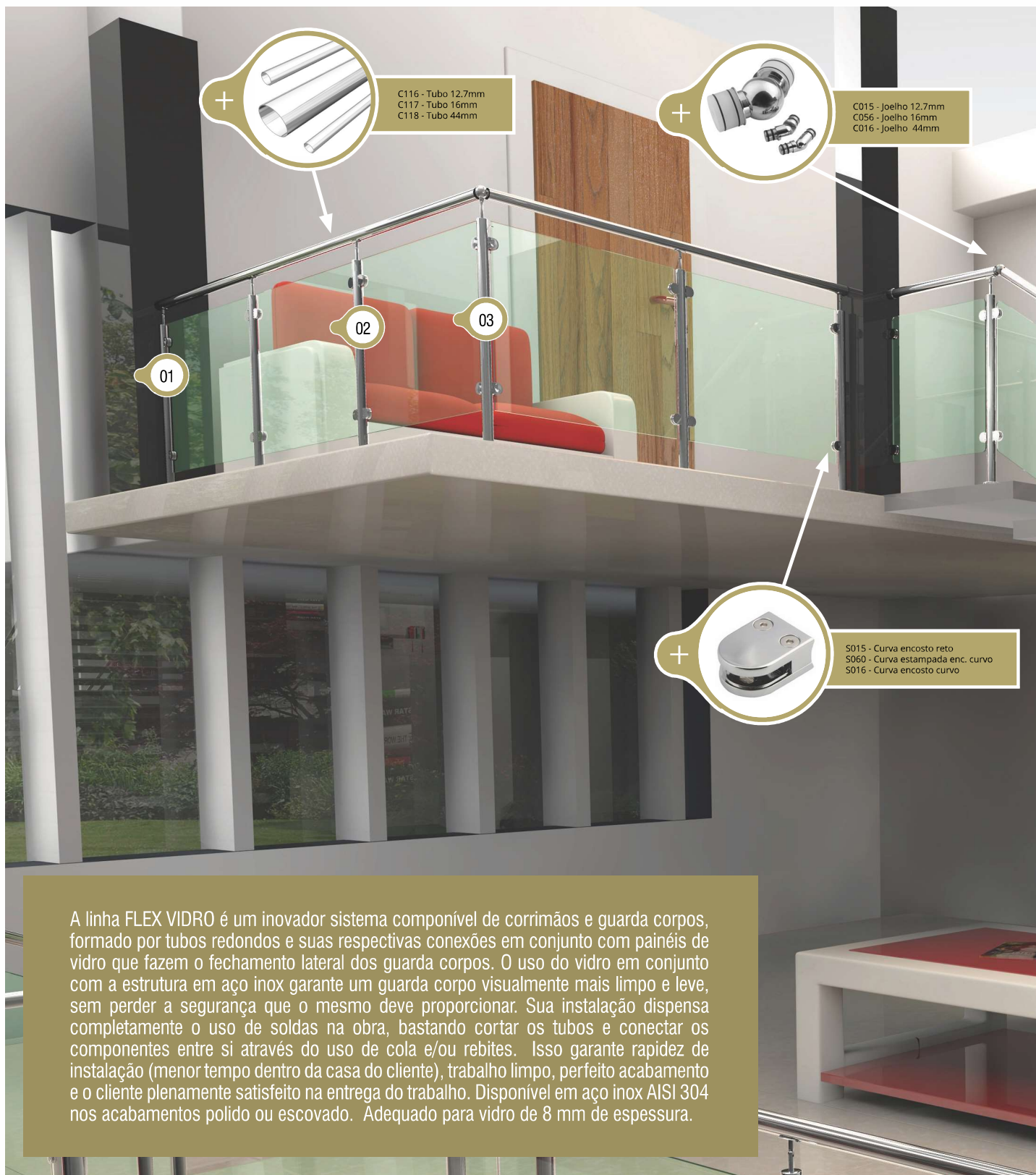

C116 - Tubo 12,7mm  
C117 - Tubo 16mm  
C118 - Tubo 44mm

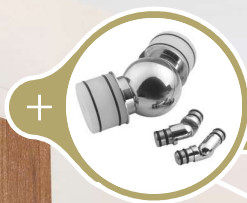

C015 - Joelho 12,7mm  
C056 - Joelho 16mm  
C016 - Joelho 44mm



S015 - Curva encosto reto  
S060 - Curva estampada enc. curvo  
S016 - Curva encosto curvo

A linha FLEX VIDRO é um inovador sistema componível de corrimãos e guarda corpos, formado por tubos redondos e suas respectivas conexões em conjunto com painéis de vidro que fazem o fechamento lateral dos guarda corpos. O uso do vidro em conjunto com a estrutura em aço inox garante um guarda corpo visualmente mais limpo e leve, sem perder a segurança que o mesmo deve proporcionar. Sua instalação dispensa completamente o uso de soldas na obra, bastando cortar os tubos e conectar os componentes entre si através do uso de cola e/ou rebites. Isso garante rapidez de instalação (menor tempo dentro da casa do cliente), trabalho limpo, perfeito acabamento e o cliente plenamente satisfeito na entrega do trabalho. Disponível em aço inox AISI 304 nos acabamentos polido ou escovado. Adequado para vidro de 8 mm de espessura.

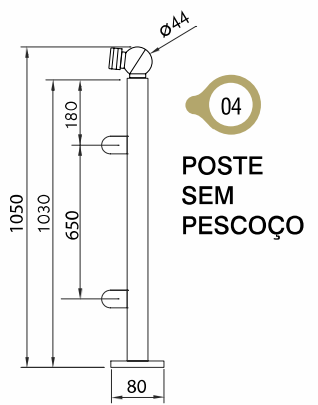
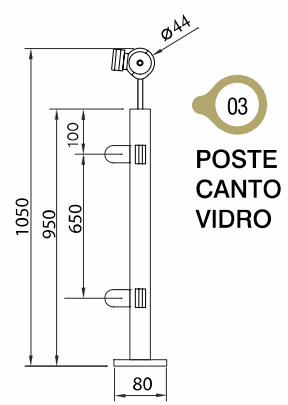
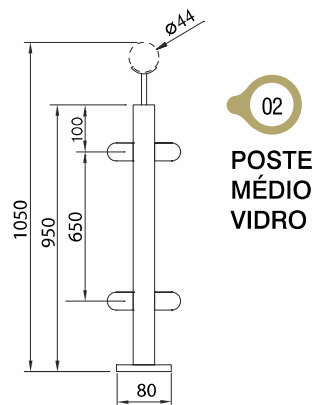
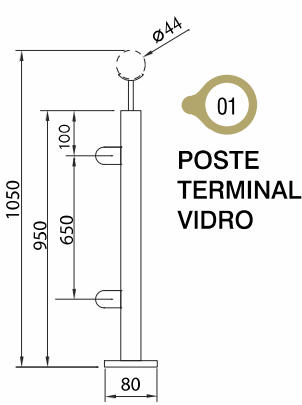

# 03

## Sistema de Corrimão: **Flex Vidro**

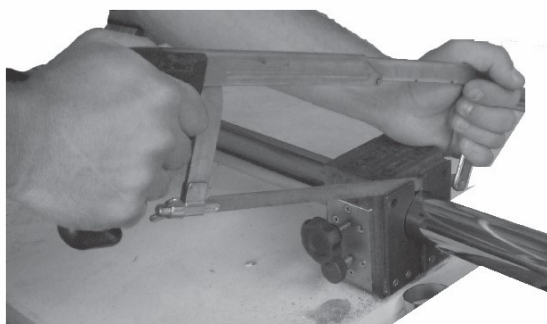

Conheça também:  
**GABARITO PARA  
CORTE DE TUBOS  
REDONDOS  
(C025mm)**

**ATENÇÃO: OS POSTES DA LINHA FLEX NÃO  
ACOMPANHAM FIXADORES DE PISO!**

Recomenda-se aplicação com chumbador (parabolt):

C138IE  
(Aço Inox 304)



C140zB  
(Aço Carbono)



**\*VENDIDOS SEPARADAMENTE.**



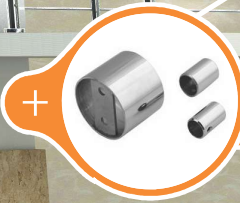
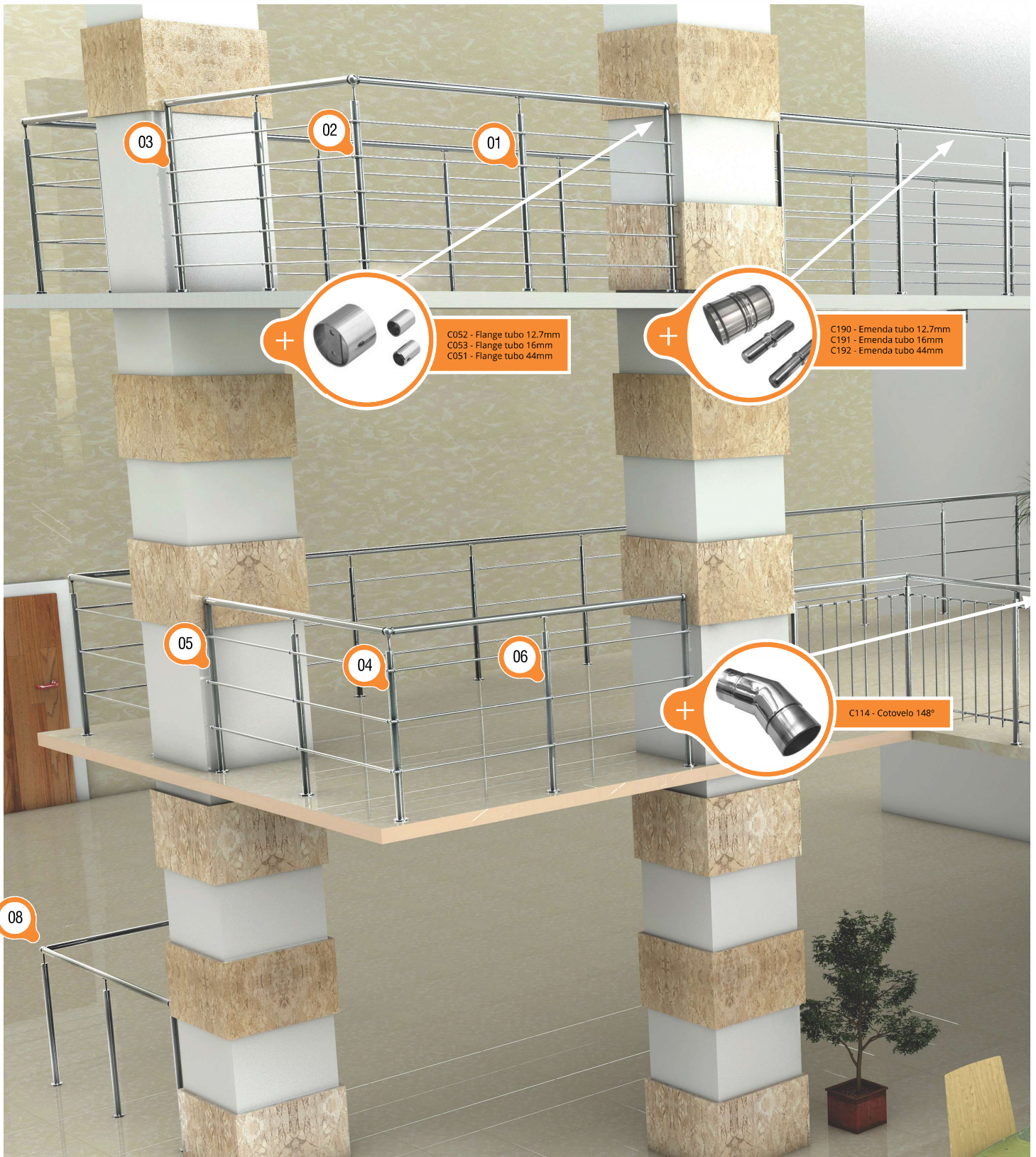

C052 - Flange tubo 12.7mm  
 C053 - Flange tubo 16mm  
 C051 - Flange tubo 44mm



C190 - Emenda tubo 12.7mm  
 C191 - Emenda tubo 16mm  
 C192 - Emenda tubo 44mm



C114 - Cotovelo 148°

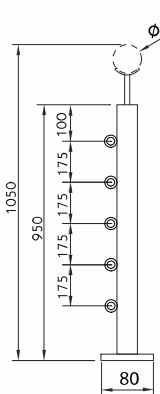

**01**  
 POSTE  
 BARRA  
 EXT.  
 12.7mm

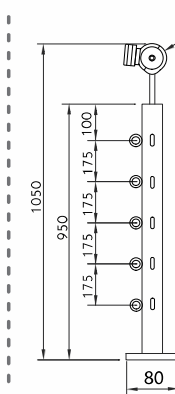

**02**  
 POSTE  
 BARRA  
 EXT.  
 CANTO

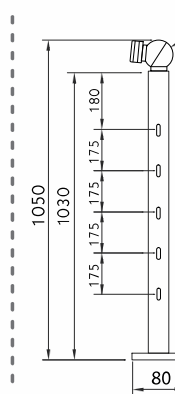

**03**  
 POSTE  
 S/  
 PESC.  
 BARRA  
 EXT.  
 12.7MM

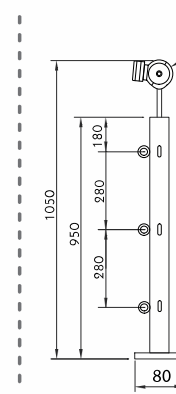

**04**  
 POSTE  
 BARRA  
 EXT.  
 CANTO

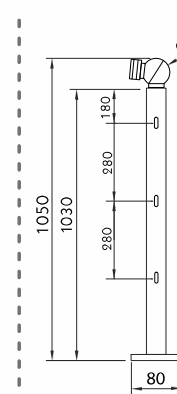

**05**  
 POSTE  
 S/  
 PESC.  
 BARRA  
 EXT.  
 16MM





A linha FLEX BARRA é um inovador sistema componível de corrimãos e guarda corpos, formado por tubos redondos e suas respectivas conexões. Sua instalação dispensa completamente o uso de soldas na obra, bastando cortar os tubos e conectar os componentes entre si através do uso de cola e/ou rebites. Isso garante rapidez de instalação, trabalho limpo, perfeito acabamento e o cliente plenamente satisfeito na entrega do trabalho. O sistema permite o fechamento lateral dos guarda corpos com o uso de barras horizontais que podem ser de 12,7 ou 16mm, bem como com barras verticais de 12,7 mm. Essa variedade de modelos e suas variações permite ao cliente a criação de projetos totalmente personalizados. Disponível em aço inox AISI 304 nos acabamentos polido ou escovado.

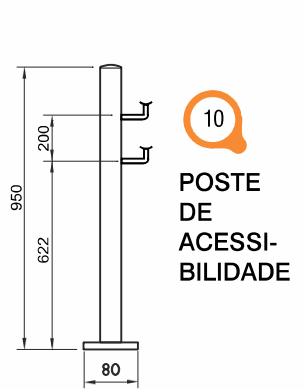
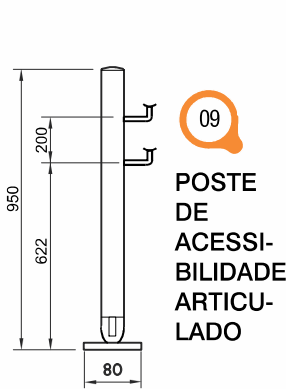
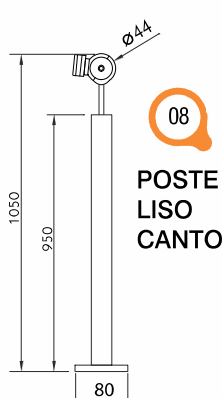
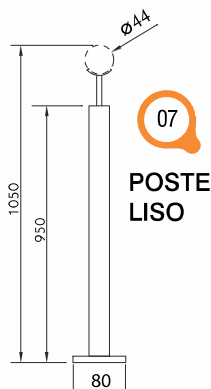
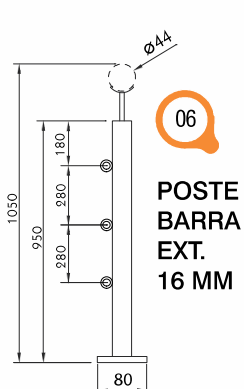



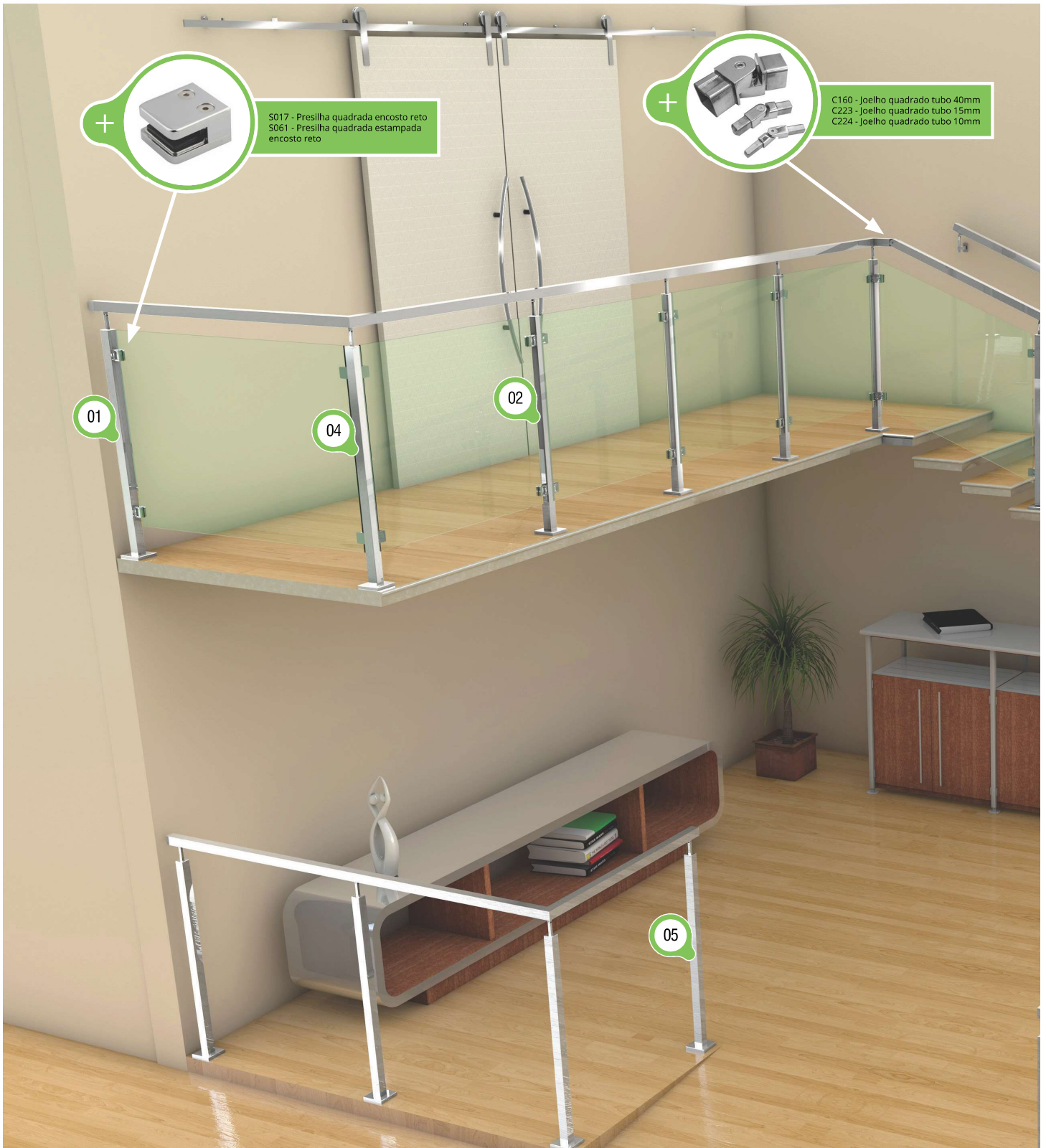

S017 - Presilha quadrada encosto reto  
S061 - Presilha quadrada estampada encosto reto

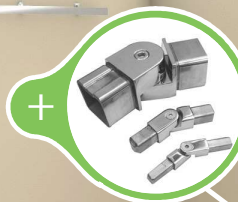

C160 - Joelho quadrado tubo 40mm  
C223 - Joelho quadrado tubo 15mm  
C224 - Joelho quadrado tubo 10mm

01

04

02

05

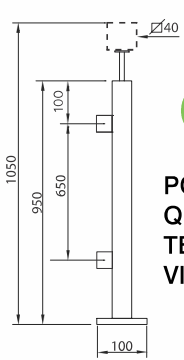

01

**POSTE QUADRADO TERMINAL VIDRO**

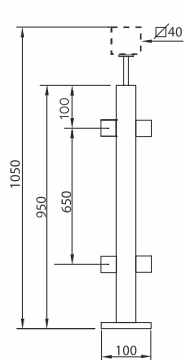

02

**POSTE QUADRADO MÉDIO VIDRO**

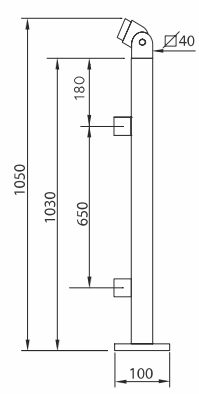

03

**POSTE QUADRADO SEM PESCOÇO VIDRO**



# 05

## Sistema de Corrimão: Flex Vidro Quadrado

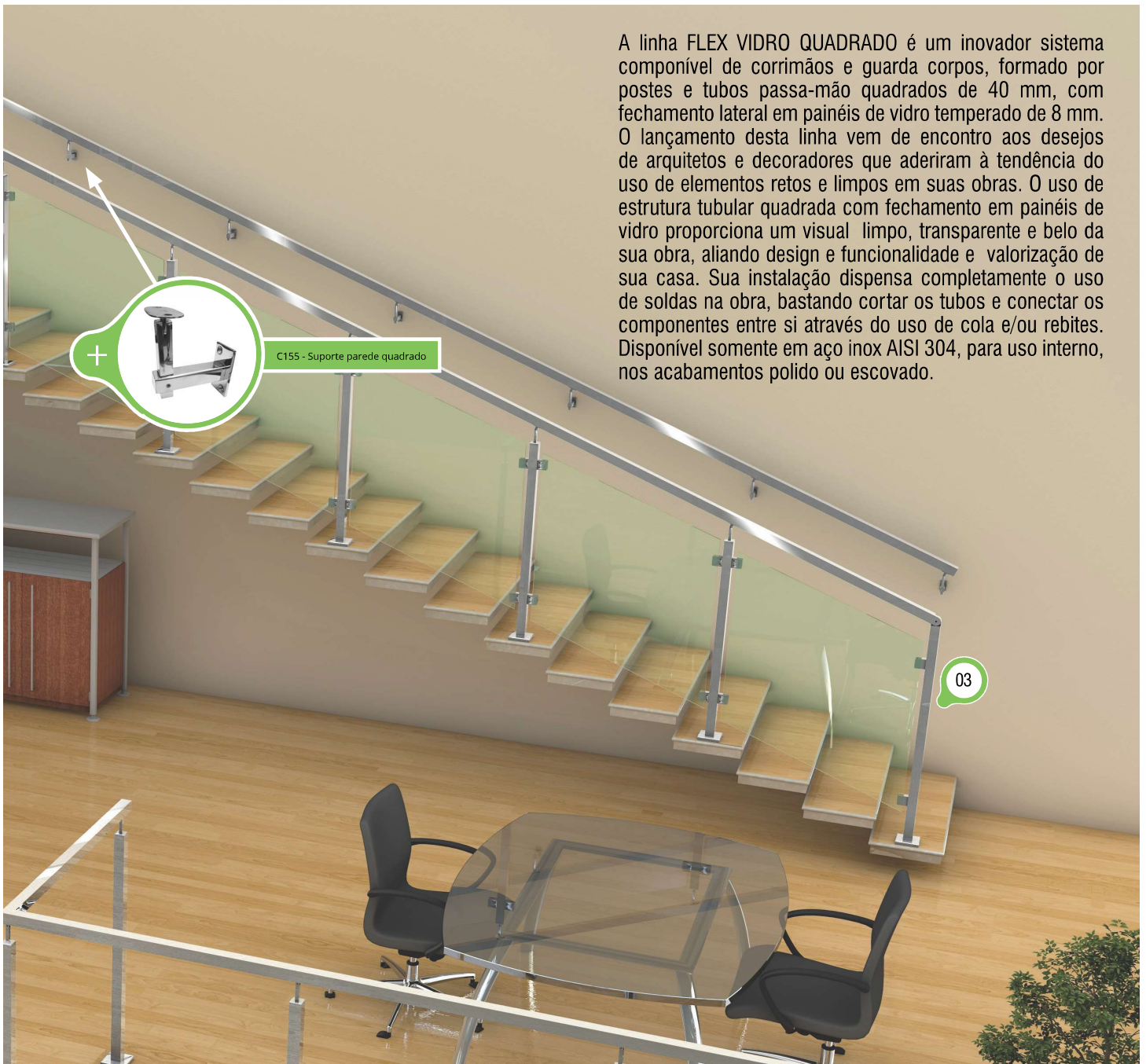

A linha FLEX VIDRO QUADRADO é um inovador sistema componível de corrimãos e guarda corpos, formado por postes e tubos passa-mão quadrados de 40 mm, com fechamento lateral em painéis de vidro temperado de 8 mm. O lançamento desta linha vem de encontro aos desejos de arquitetos e decoradores que aderiram à tendência do uso de elementos retos e limpos em suas obras. O uso de estrutura tubular quadrada com fechamento em painéis de vidro proporciona um visual limpo, transparente e belo da sua obra, aliando design e funcionalidade e valorização de sua casa. Sua instalação dispensa completamente o uso de soldas na obra, bastando cortar os tubos e conectar os componentes entre si através do uso de cola e/ou rebites. Disponível somente em aço inox AISI 304, para uso interno, nos acabamentos polido ou escovado.

C155 - Suporte parede quadrado

03

04

POSTE QUADRADO CANTO VIDRO

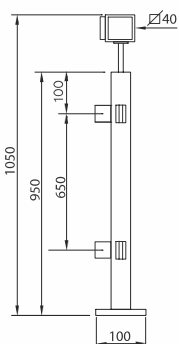

05

POSTE QUADRADO LISO

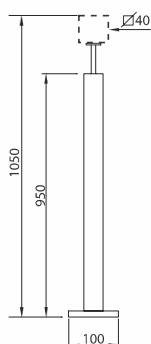

**ATENÇÃO: OS POSTES DA LINHA FLEX NÃO ACOMPANHAM FIXADORES DE PISO!**

Recomenda-se aplicação com chumbador (parabolt):

C138IE  
(Aço Inox 304)



C140zB  
(Aço Carbono)



\*VENDIDOS SEPARADAMENTE.



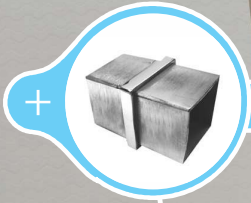
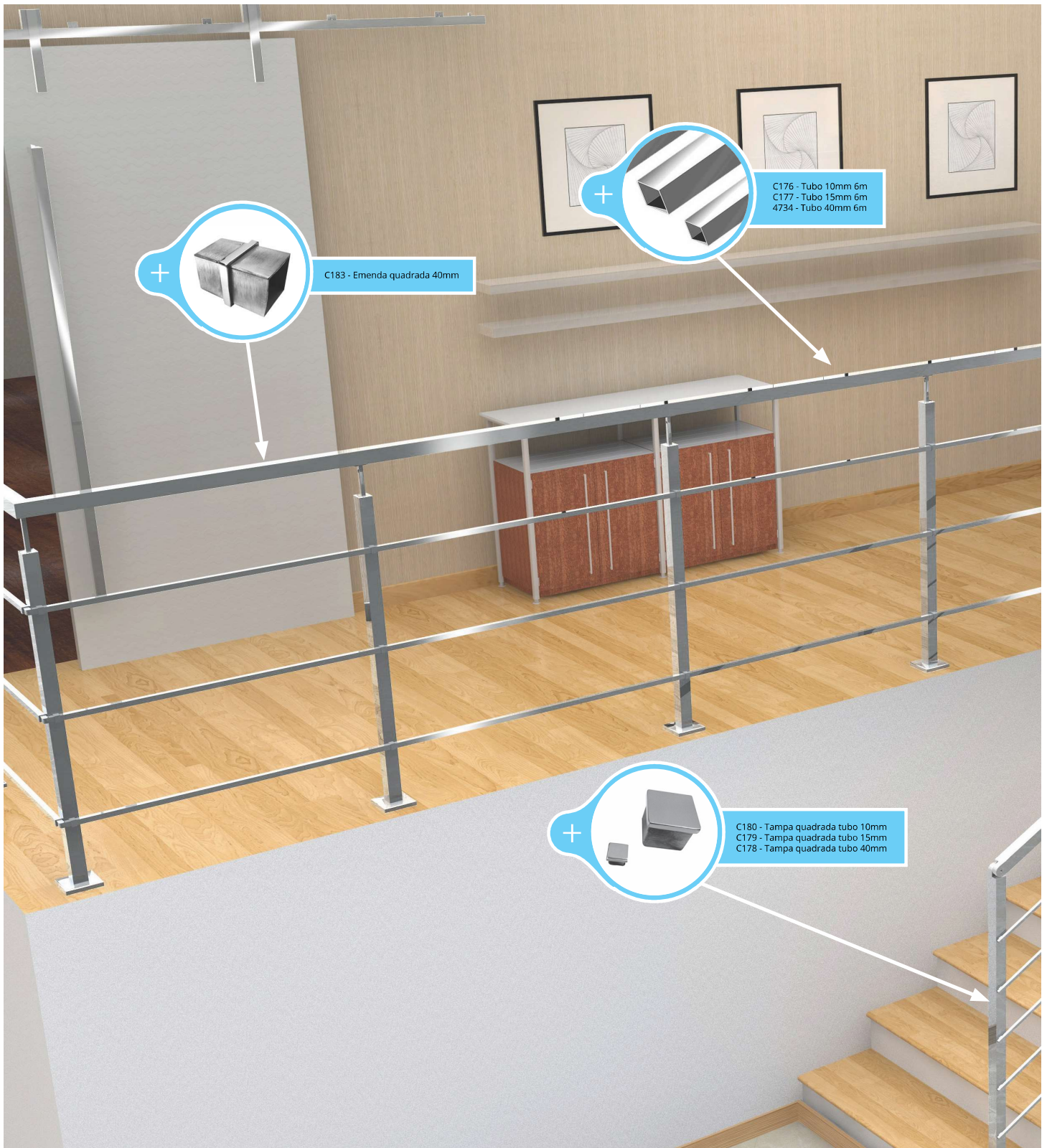

C183 - Emenda quadrada 40mm

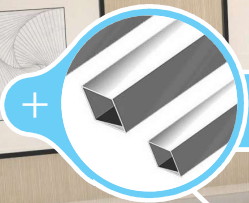

C176 - Tubo 10mm 6m  
C177 - Tubo 15mm 6m  
4734 - Tubo 40mm 6m



C180 - Tampa quadrada tubo 10mm  
C179 - Tampa quadrada tubo 15mm  
C178 - Tampa quadrada tubo 40mm

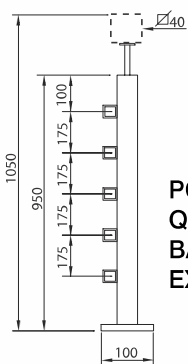

01  
**POSTE QUADRADO BARRA EXTERNA 10mm**

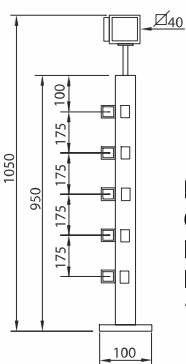

02  
**POSTE QUADRADO BARRA EXTERNA CANTO 10mm**

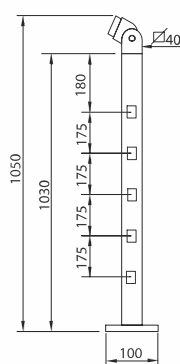

03  
**POSTE QUADRADO SEM PESCOÇO BARRA EXTERNA 10mm**



# 06

## Sistema de Corrimão: Flex Barra Externa Quadrado



**ATENÇÃO: OS POSTES DA LINHA FLEX NÃO ACOMPANHAM FIXADORES DE PISO!**

Recomenda-se aplicação com chumbador (parabolt):

C138IE  
(Aço Inox 304)



C140zB  
(Aço Carbono)



\*VENDIDOS SEPARADAMENTE.

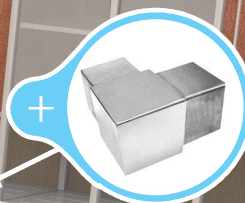

C159 - Cotovelo 90° 14mm



A linha FLEX BARRA QUADRADO é um inovador sistema componível de corrimãos e guarda corpos, formado por postes quadrados de 40 mm mais barras quadradas de fechamento lateral e suas respectivas conexões. O lançamento desta linha veio de encontro aos desejos de arquitetos e decoradores que aderiram à tendência do uso de elementos retos e limpos em suas obras. Sua utilização proporciona um elegante e atual visual de sua casa, aliando design e funcionalidade. Sua instalação dispensa completamente o uso de soldas na obra, bastando cortar os tubos e conectar os componentes entre si através do uso de cola e/ou rebites. Isso garante rapidez de instalação, trabalho limpo, perfeito acabamento e o cliente plenamente satisfeito na entrega do trabalho. O sistema permite o fechamento lateral dos guarda corpos com o uso de barras horizontais que podem ser de 10 ou 15mm. Disponível somente em aço inox AISI 304, para uso interno, nos acabamentos polido ou escovado.

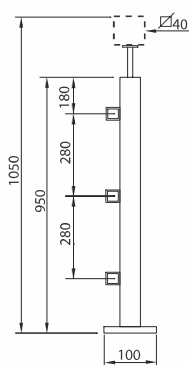

04

POSTE QUADRADO BARRA EXTERNA 15mm

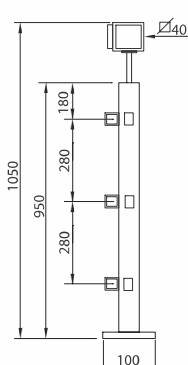

05

POSTE QUADRADO BARRA EXTERNA CANTO 15mm

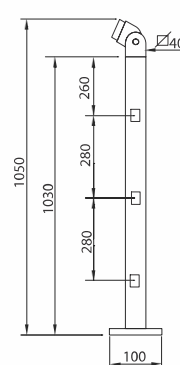

01

POSTE QUADRADO BARRA EXTERNA SEM PESCOÇO 15mm



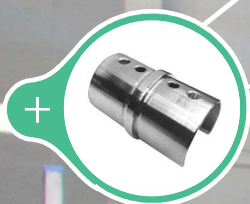
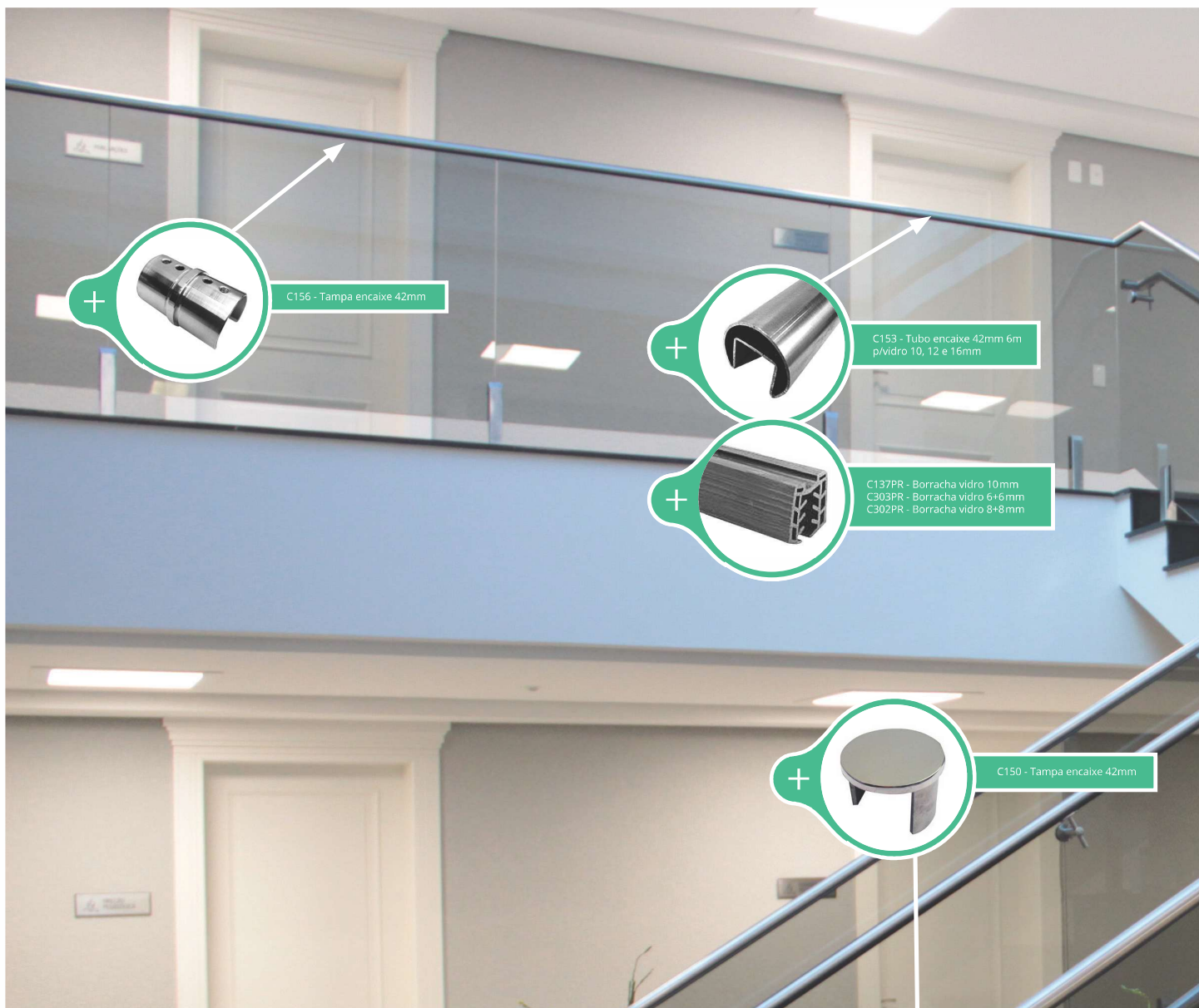

C156 - Tampa encaixe 42mm

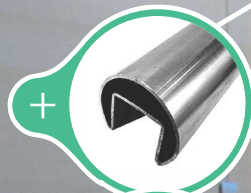

C153 - Tubo encaixe 42mm 6m  
p/vidro 10, 12 e 16mm

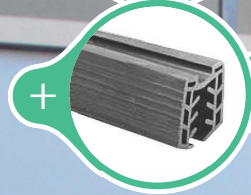

C137PR - Borracha vidro 10mm  
C303PR - Borracha vidro 6+6mm  
C302PR - Borracha vidro 8+8mm



C150 - Tampa encaixe 42mm

## Linha Flex Encaixe

A linha FLEX VIDRO ENCAIXE é um inovador sistema componível de corrimãos e guarda corpos, caracterizado pelo uso massivo de painéis de vidro temperado e laminado fixados por elementos minimalistas metálicos de aço inox AISI 304. Tal combinação garante a prevalência absoluta do vidro como elemento construtivo do guarda corpo. Os painéis de vidro são fixados através de pinças pré-instaladas no piso e sobre estes vidros podem ser encaixados tubos redondos de 4,2 cm que servirão de passa-mão e ajudarão a estruturar o guarda corpo. Opcionalmente os painéis de vidro podem dispensar o uso deste tubo passa-mão, deixando a parte superior do vidro totalmente exposta, bem como pode ser usado um perfil em “U” feito em chapa de aço inox dobrada para fazer o arremate da parte superior dos painéis. Este sistema pode ser empregado para uso como guarda corpos em escadas e mezaninos, bem como cercas para isolamento de piscinas. O lançamento desta linha vem de encontro aos desejos de arquitetos e decoradores que desejam o uso de elementos completamente limpos em suas obras. O fechamento com painéis de vidro proporciona um visual extremamente limpo, transparente e belo da sua obra, aliando design e funcionalidade e valorização de sua casa. Sua instalação dispensa completamente o uso de soldas na obra, bastando cortar os tubos e conectar os componentes entre si através do uso de cola e/ou rebites. Isso garante rapidez de instalação, trabalho limpo, perfeito acabamento e o cliente plenamente satisfeito na entrega do trabalho. Disponível somente em aço inox AISI 304.



Conheça também:  
C411 - Fixador p/vidro  
44mm (Botton)



**ATENÇÃO: AS PINÇAS DA LINHA FLEX NÃO ACOMPANHAM FIXADORES DE PISO!**

Recomenda-se aplicação com chumbador (parabolt):

C138IE  
(Aço Inox 304)



C140zB  
(Aço Carbono)



**\*VENDIDOS SEPARADAMENTE.**

C132 - Pinça Eco Plus  
vidro 10/12/16mm



C139 - Pinça Eco  
vidro 10mm

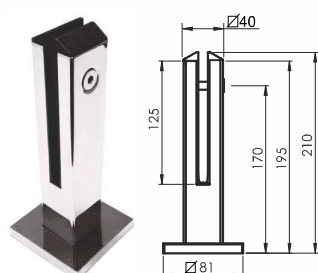

C130 - Pinça redonda  
vidro 10/12/16mm

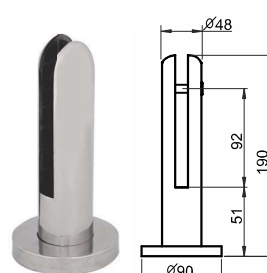

C131 - Pinça quadrada  
vidro 10/12/16mm

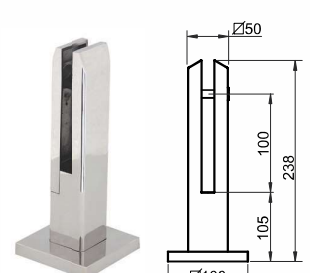



A linha TOTAL VIEW é um sistema para guarda corpos que propicia o mais alto grau de limpeza e transparência em sua obra, sem abrir mão da segurança. É um sistema em que os painéis de vidro são encaixados em um reforçado perfil de alumínio que fica preso ao piso. A Geris disponibiliza dois perfis de alumínio para este tipo de construção: um deles fica embutido no piso; o outro perfil é aplicado sobreposto ao piso ou fixado lateralmente à escada ou mezanino. O sistema TOTAL VIEW, em função de como o vidro é preso ao perfil, permite uma fácil instalação e alinhamento perfeito entre os vários painéis de vidro. Propicia, inclusive a fácil troca de vidros que eventualmente tenham sido danificados.

- Para Vidro com Espessura de 10 a 8+8mm;
- As Capas do Perfil podem ser nos acabamentos: Alumínio Anodizado, Inox Polido ou Escovado;
- Fixação por Parabolt (fornecido separadamente).

## Total View Sobreposto

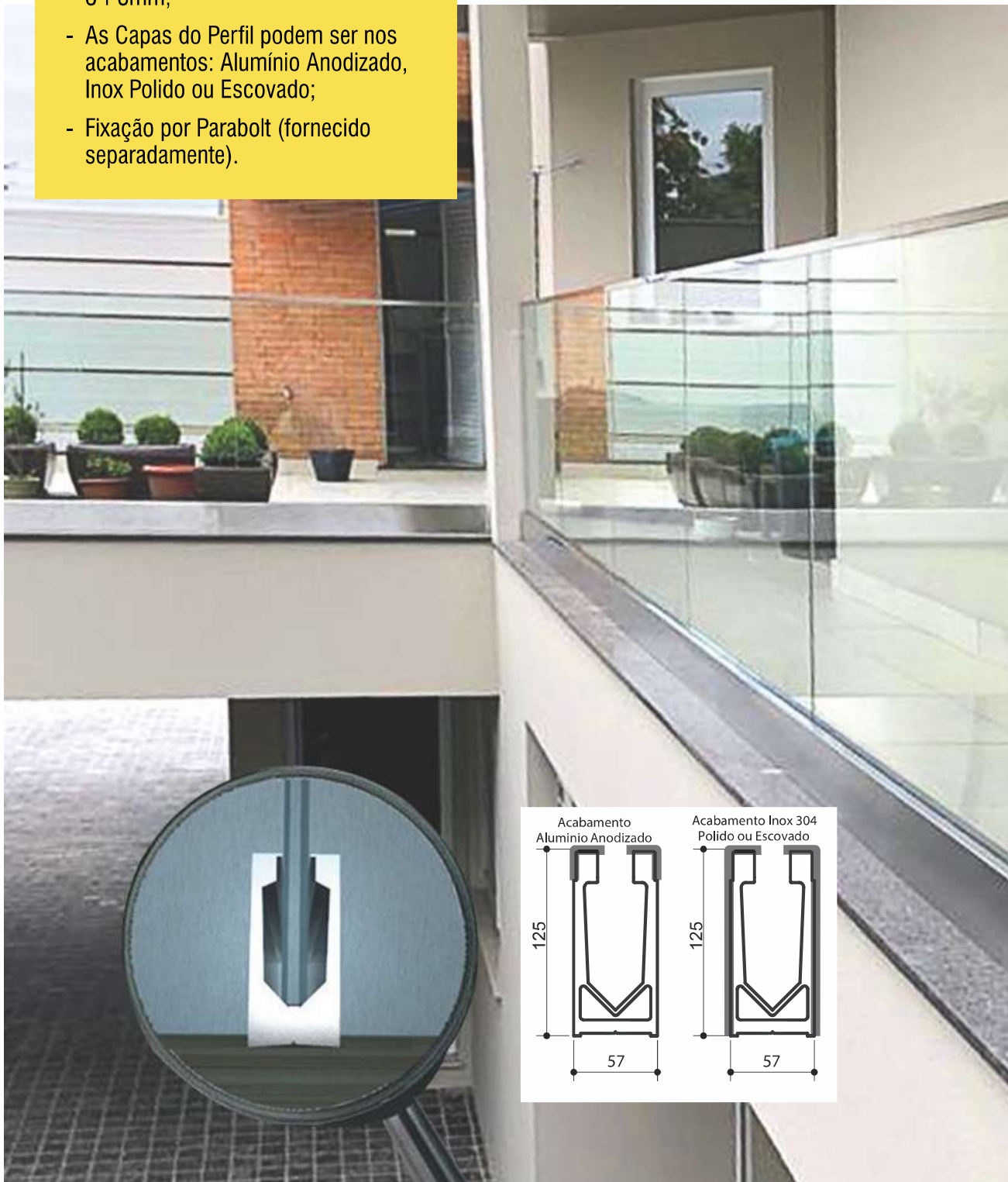

# 02

## Sistema de Corrimão **Total View**



### **Total View** Embutido

- Para Vidro com Espessura de 10 a 8+8mm;
- Dimensões do Canal para Embutir o perfil no Piso: 70 x 110mm (deve ser previsto no projeto inicial da obra);
- Perfil Fixado com espuma Expansiva (fornecido separadamente).

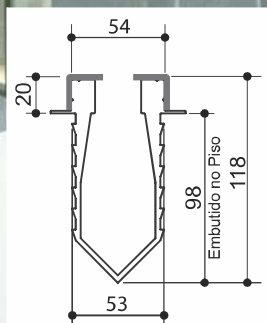
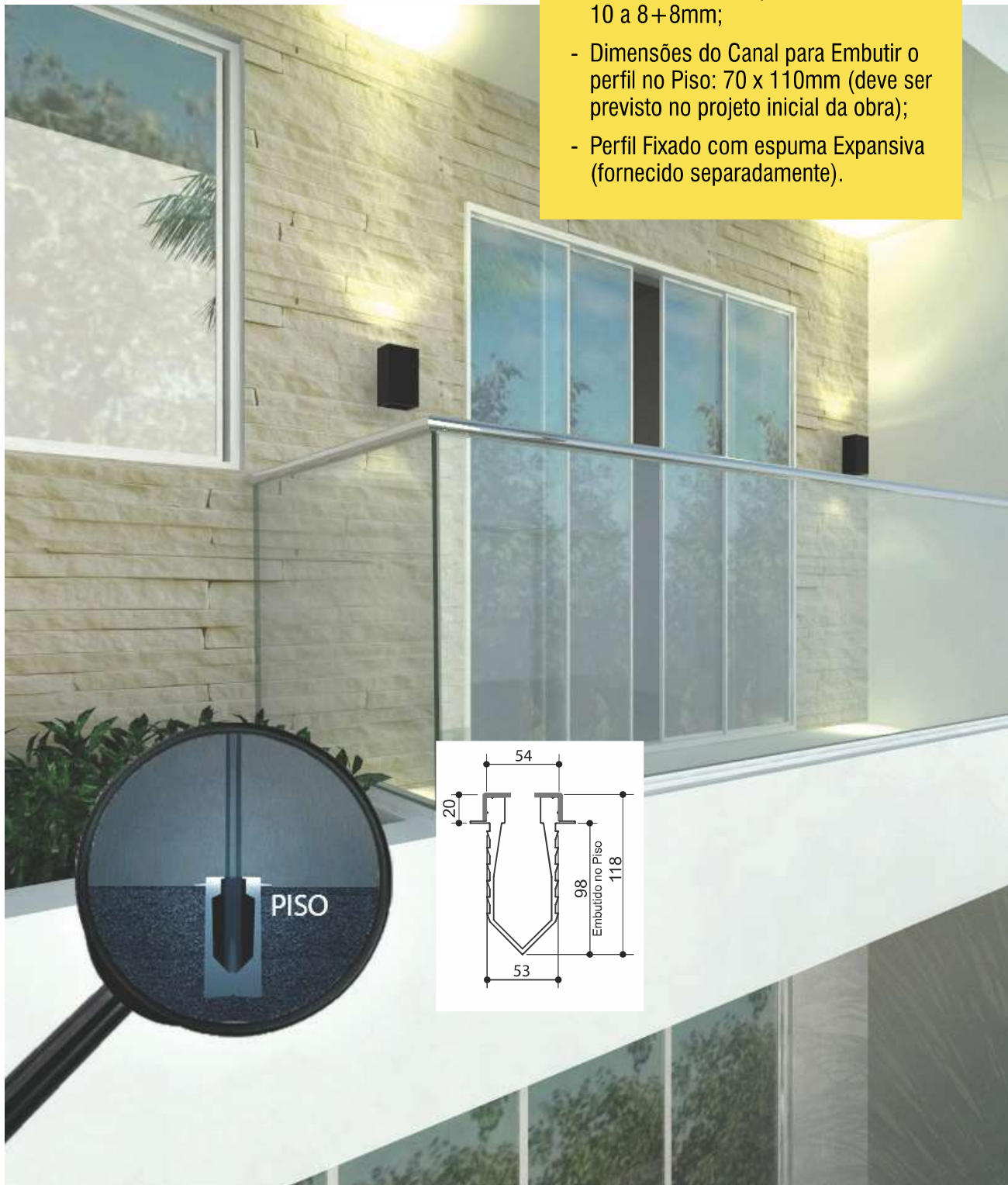





## Linha Fence Glass

A Geris sempre buscando alternativas para valorizar e facilitar o segmento da arquitetura, disponibiliza o sistema para cercas de vidro FENCE GLASS. O sistema facilita enormemente o uso de vidros para cercamento de prédios residenciais ou comerciais, propiciando à obra transparência, beleza, segurança, economia e rapidez na execução.

Com a linha de componentes FENCE GLASS, os arquitetos, engenheiros e decoradores poderão aproveitar as vantagens que o uso do vidro proporciona em cercas residenciais ou comerciais: Leveza, transparência, beleza e facilidade de limpeza. Tudo isso sem precisar de improvisos ou prazos de execução a perder de vista.

Nossas colunas são executadas em Aço Inox 304 e estão disponíveis nas alturas de 1,5 e 2,0 metros. São fornecidas para serem fixadas sobrepostas à viga ou para serem chumbadas. A versão sobreposta é ideal para obras onde já exista a viga base, situação extremamente comum em obras onde estejam sendo substituídas antigas cercas. Sendo bem planejada, é possível remover a cerca antiga e instalar a nova em um mesmo dia, evitando problemas de deixar a obra exposta.

Chumbadores em aço inox que proporcionam altíssima resistência de fixação garantem a segurança dos postes. O modelo com fixação através de chumbagem do poste à viga garante elevada performance, mas só será possível seu uso quando a viga base estiver sendo fundida. Pelo fato de os postes serem fixados na diagonal, a limpeza do vidro é extremamente fácil, mesmo entre a coluna e o vidro, pois esta forma de fixação deixa acessível toda a superfície do vidro.

Com FENCE GLASS você terá transparência e segurança. Afinal o que deve aparecer é sua obra, não sua cerca.



# 09

## Linha Fence Glass

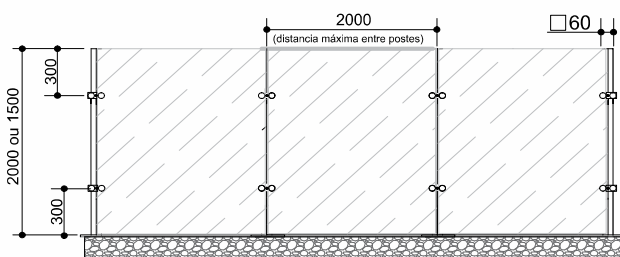
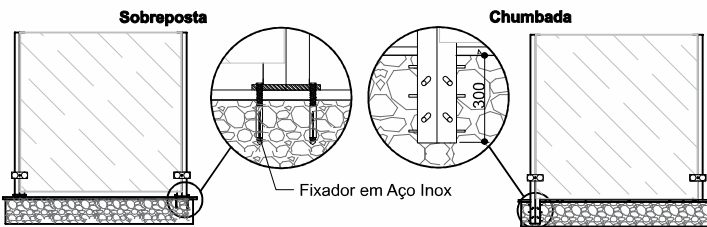
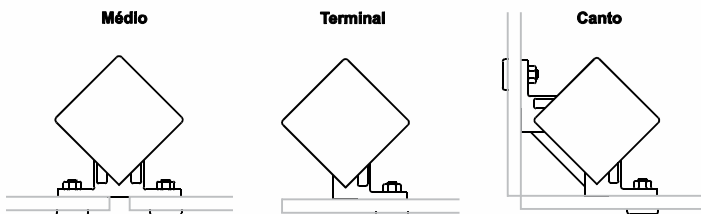



# 01

## Escadas **Easy Stair**



### EASY STAIR MINI



- Produto italiano
- Montagem fácil e rápida;
- Modelo compacto para pequenos espaços.
- Kit atende alturas de 2,41m a 2,85m;
- Degraus e passamão em madeira FAIA maciça;
- Possibilidade de personalização.

Natural

Nogueira

### EASY STAIR RETA

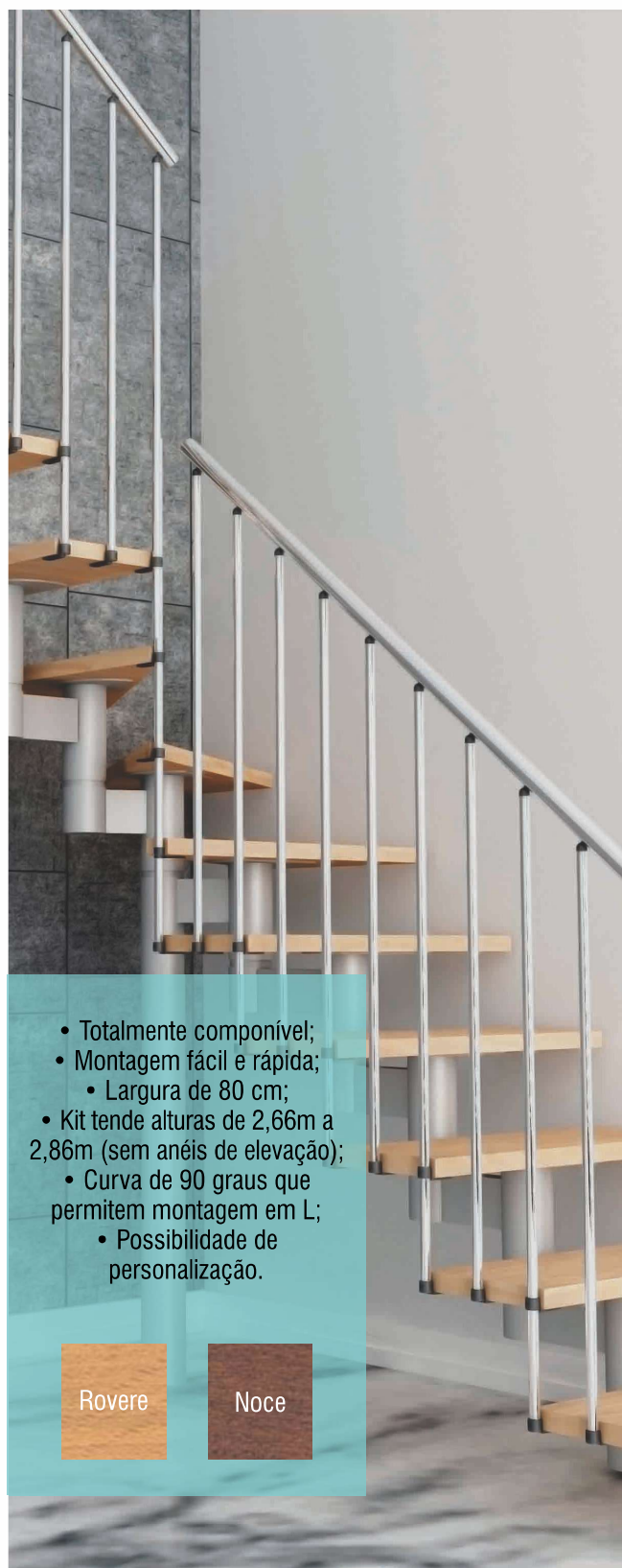

- Totalmente componível;
- Montagem fácil e rápida;
- Largura de 80 cm;
- Kit tende alturas de 2,66m a 2,86m (sem anéis de elevação);
- Curva de 90 graus que permitem montagem em L;
- Possibilidade de personalização.

Rovere

Noce

# Escadas Easy Stair

São kits de escadas para uso interno, tanto residencial quanto comercial, divididas em quatro diferentes modelos.

As ESCADAS EASY da Geris chegam ao cliente totalmente acabadas, sendo a estrutura em aço carbono pintado epóxi, as pisadas dos degraus em madeira recomposta pintadas com verniz de altíssima resistência e guarda corpos em aço inox polido ou ferro pintado, dependendo do modelo. Esta característica de o produto já chegar na obra totalmente pronto, permite que a instalação da mesma seja feita só depois que todas as demais etapas da construção já estejam prontas, como pintura, colocação de pisos, etc.

Cada um dos modelos é comercializado em kits que permitirão atender à grande maioria das necessidades do mercado, porém acessórios complementares e componentes avulsos também são oferecidos, de tal forma que possa personalizar a escada de acordo com a necessidade.

## EASY STAIR CARACOL

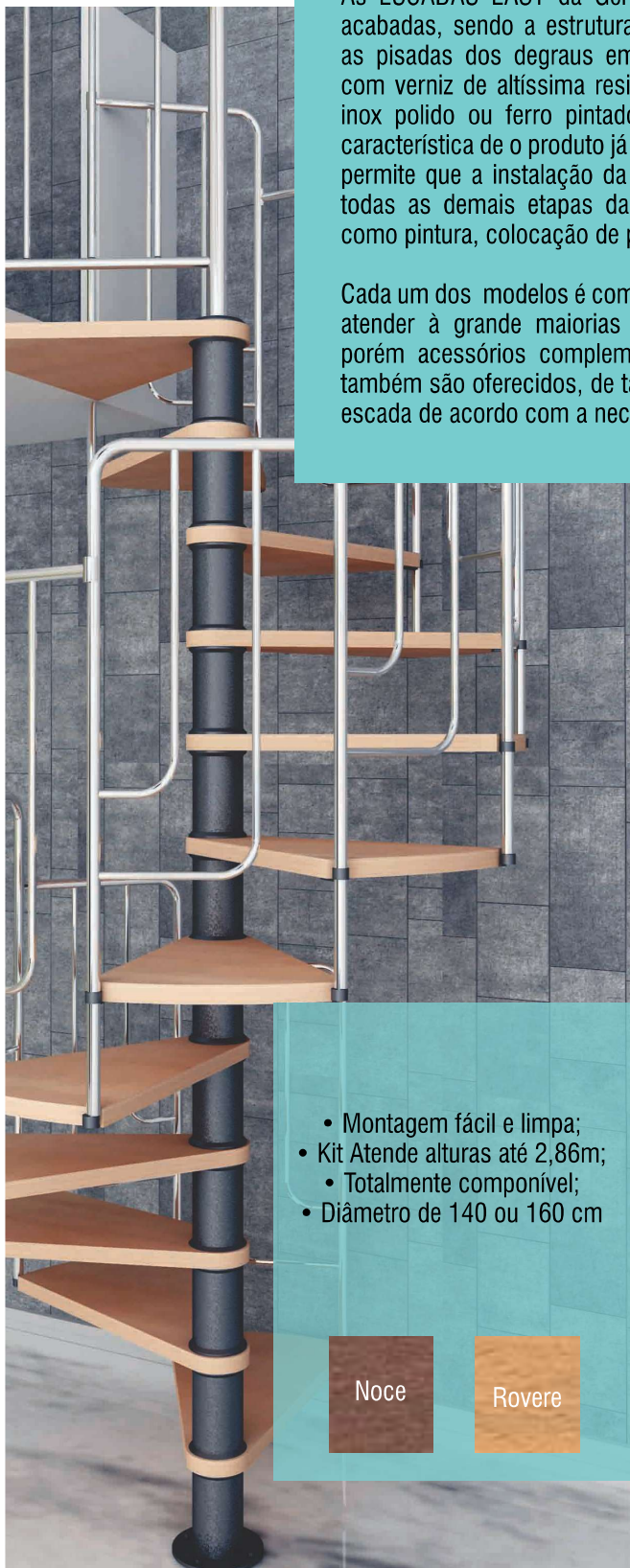

- Montagem fácil e limpa;
- Kit Atende alturas até 2,86m;
- Totalmente componível;
- Diâmetro de 140 ou 160 cm

Noce

Rovere

## EASY STAIR GAMIA WOOD



- Montagem fácil e rápida;
- Diâmetro de 1,4 ou 1,6m
  - Produto italiano
- Kit atende alturas de 2,73m a 2,99m;
- Passamão em madeira FAIA maciça;
- Possibilidade de personalização.

Natural

Nogueira





**Geris Ind. e Com. de Acessórios para Móveis Ltda.**

R. Nestor Pereira Habkost, 160 - Thomaz Coelho • Araucaria-PR - Brasil

FONE/ FAX – 41 3077-5475 • www.geris.com.br

## TERMO DE GARANTIA GERIS – CORRIMÃOS E ESCADAS

O presente produto tem garantia de 5 anos contra defeitos de fabricação. Os termos desta citada garantia podem ser conferidos em nosso site [www.gerisonline.com.br](http://www.gerisonline.com.br) ou em nossos catálogos.

### LIMITAÇÃO DESTE PRODUTO:

Apesar de você estar adquirindo um produto em inox 304, ele pode enferrujar se não forem tomados os cuidados mencionados abaixo:

- Efetuar limpeza duas vezes por semana para peças em ambientes externos e uma vez por semana em ambientes internos;
- Não permitir contato direto da peça com ácidos ou vapores ácidos de qualquer natureza. Muitos produtos para limpeza de pisos exalam estes vapores.
- Não permitir contato com produtos contaminantes como cal, cimento, massa corrida, pó de ferro, etc, mesmo que em forma de pó.
- Não usar produtos para limpeza como solventes, saponáceo, palha de aço, esponja dupla face e produtos clorados em geral;

### LIMPEZA E MANUTENÇÃO

Efetue a limpeza utilizando pano macio umedecido e sabão ou detergente neutro. Após este processo utilize um pano seco e macio para fazer a secagem, pois caso as gotículas de água não sejam removidas elas serão o início de manchas e futuras oxidações por contaminação. A limpeza pode também ser feita com álcool, acetona ou benzina. NUNCA utilize produtos que contenham cloro ou ácidos, pois a mera exposição da peça em ambientes com vapores destes produtos já enferrujam o inox. NUNCA utiliza esponjas abrasivas ou palhas de aço, pois além de riscarem as peças, contaminam o inox.

### INFORMAÇÕES IMPORTANTES

Recomendamos a instalação dos nossos acessórios após o término da obra. Evitando assim avarias e outros problemas no acabamento. Produtos instalados para USO PÚBLICO, terão os períodos de garantia reduzidos em 50% (cinquenta por cento). Produtos instalados para uso industrial terão o período de garantia de 1 (um) ano. Caracterizada a garantia, a mesma cobre somente a reposição das peças das partes que efetivamente apresentem problemas. Reinstalação e transporte são de responsabilidade do usuário; Não sendo caracterizada a garantia, a responsabilidade de qualquer ônus será exclusivamente do consumidor. Este termo de garantia esta de acordo com o código de defesa do consumidor Art. 26.

Edemilson Peres Penha  
Sócio Diretor



SOLUÇÕES PARA DECORAÇÃO

[www.geris.com.br](http://www.geris.com.br)

R. Nestor Pereira Habkost, 160  
Thomaz Coelho • Araucaria-PR - Brasil  
FONE/ FAX: 41 3077-5475